

Flexible Verkabelungsmöglichkeiten

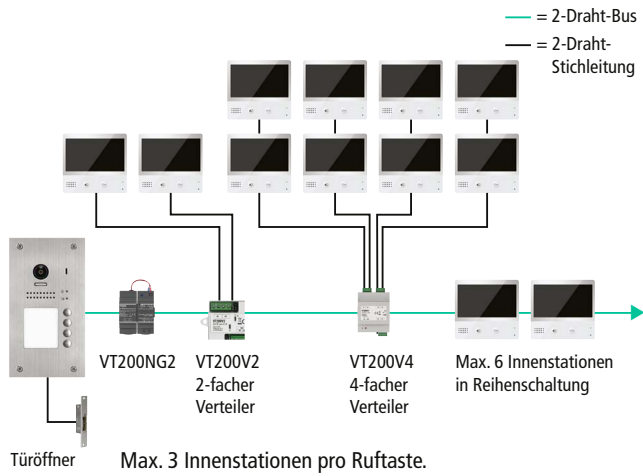

Anrufweiterleitung über WLAN und Router der jeweiligen Wohnung:

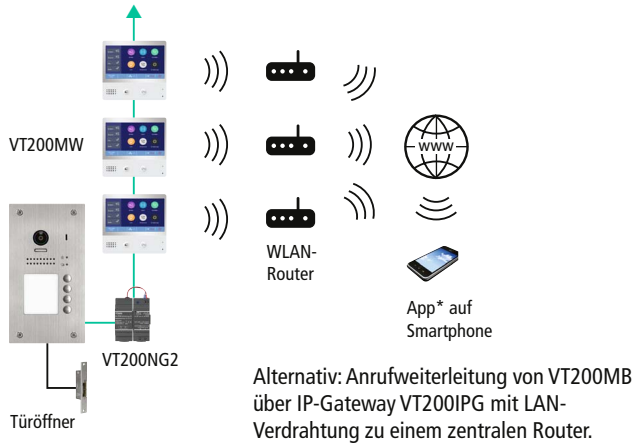

Darstellungsoption einstellbar:

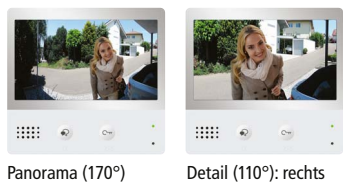

An der Türsprechstelle kann der gewünschte Kamera-Bildausschnitt eingestellt werden (Panorama oder Detail links/Mitte/rechts).

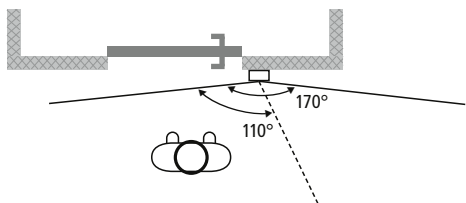

Sets für Ein- und Zweifamilienhäuser:

Einfamilienhaus



VT200 SET AB1

- Aufputzmontage
- Touch-Innenstation

VT200 SET UB1

- Unterputzmontage
- Touch-Innenstation

VT200 SET AW1

- Aufputzmontage
- Touch-Komfort-Innenstation

VT200 SET UW1

- Unterputzmontage
- Touch-Komfort-Innenstation

Zweifamilienhaus

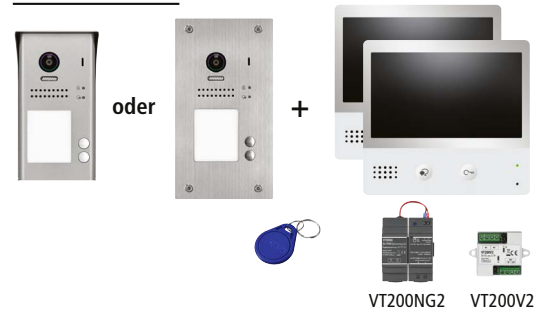

VT200 SET AB2

- Aufputzmontage
- 2 x Touch-Innenstation

VT200 SET UB2

- Unterputzmontage
- 2 x Touch-Innenstation

VT200 SET AW2

- Aufputzmontage
- 2 x Touch-Komfort-Innenstation

VT200 SET UW2

- Unterputzmontage
- 2 x Touch-Komfort-Innenstation

Weitere Komponenten separat erhältlich.

Ihr Ansprechpartner

INDEXA®

Video-Türsprechsystem

VT200



Video-Türsprechsystem VT200 mit 2-Draht-Technik

Das Video-Türsprechsystem VT200 mit einfacher 2-Draht-Bus-Technik kann individuell für bis zu vier Wohneinheiten zusammengestellt werden. Für Ein- und Zweifamilienhäuser stehen verschiedene Sets zur Verfügung.

Elegante Türsprechstelle

Die Edelstahl-Türsprechstelle in zeitlosem Design ist zur flachen Unterputzmontage geeignet. Auch eine Aufputz-Version in ZAMAK-Legierung sowie extrabreite Versionen sind erhältlich. Dank der integrierten 170° Super-Weitwinkel-Kamera mit Weißlicht-LEDs sind Besucher immer optimal im Bild zu sehen – auch bei Dunkelheit. Alternativ zur Panorama-Darstellung kann eine 110° Detail-Ansicht des linken, mittigen oder rechten Bildausschnitts eingestellt werden.

Flache und smarte Touch-Innenstationen

Über die moderne Innenstation mit 7 Zoll Touch-LCD-Display kann mit Besuchern gesprochen und die Tür geöffnet werden. Smarte Funktionen bietet eine Innenstation in Komfort-Ausführung: Diese ist mit WLAN-Funktion und Bildspeicher ausgestattet. Bei Klingeln können so automatisch Bilder oder Videos verpasster Besucher aufgenommen und lokal gespeichert werden.

Mit Besuchern sprechen – einfach über App*

Sind die Bewohner unterwegs, werden Türgespräche bei Bedarf einfach über App* weitergeleitet. So kann von überall per Smartphone oder Tablet mit Besuchern gesprochen und die Tür geöffnet werden.



Ihre Vorteile

- Schnelle und einfache Installation dank 2-Draht-Bus-Technik
- Elegante Türsprechstellen für Ein- bis Vierfamilienhäuser
- Integrierte Super-Weitwinkelkamera mit Weißlicht-LEDs und Zoomfunktion
- Video-Innenstationen mit 7 Zoll Display und Touch-Bedienung
- Automatische Bild- oder Videoaufnahme bei Klingeln möglich
- Rufweiterleitung über App* möglich



Rufweiterleitung auf Smartphone-App* möglich

Video ansehen



* Kostenlose App erhältlich für iOS (App Store) und Android (Play Store, Google-Version). Die App ist nicht Teil des Produkts, keine Zusage eines Servicelevels.

Türsprechstelle VT200TU2

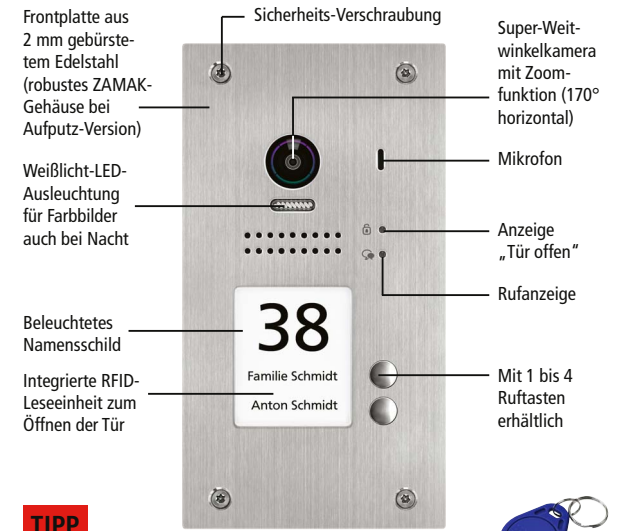

TIPP

Einbau-Türsprechstelle für RENZ RSA2 Briefkasten-anlage auch erhältlich

Einfache Türöffnung über RFID-Transponder (mitgeliefert)



Touch-Komfort-Innenstation VT200MW

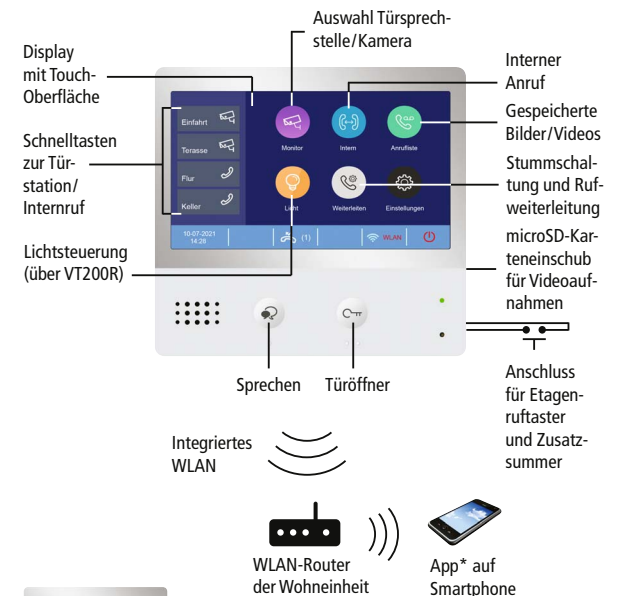

Touch-Innenstation VT200MB

Ohne WLAN-Funktion. Rufweiterleitung und Bildspeicherfunktion über IP-Gateway möglich.